

БЛОКПОСТ

Многозонный интеллектуальный арочный металлодетектор



ТЕХНИЧЕСКИЙ ПАСПОРТ (инструкция по эксплуатации)

**Металлодетектор арочный с функцией
температурного контроля
РС 1800 М К БЛОКПОСТ**

ВВЕДЕНИЕ

Краткое описание продукта

Металлодетектор БЛОКПОСТ РС со встроенным тепловизором обеспечивает контроль проноса металлических предметов и измерение температуры проходящих через него людей. Если раньше тепловизоры использовались преимущественно для охраны периметра или мониторинга пожарной обстановки, то сегодня у этого продукта появилась новая сфера применения – борьба с распространением эпидемиологических угроз. На рынке уже представлено большое количество различных вариантов применения тепловизионных технологий для измерения температуры тела человека. Один из них – металлодетектор со встроенной термографической камерой.

Термографическая камера, установленная на металлодетекторе, фиксирует температуру человека по целевой точке на лице. Оптимальное расстояние для измерения температуры – до 1,5 метров. В камере задействовано два объектива: оптический и тепловизионный. Изображение с них можно просматривать либо по очереди, либо в формате наложения двух кадров, либо в формате «оверлея» (картинка-в-картинке). При подключении регистратора можно также настроить функцию распознавания лиц и работы с базами данных. Результаты измерений тепловизора и зона обзора камеры отображаются на мониторе сотрудника охраны, также на блоке управления металлодетектора фиксируется количество проходов, тревог, людей с нормальной и повышенной температурой.

Преимущества технологии

- Высокая чувствительность обнаружения металла;
- Надежная защита от помех;
- Несколько областей обнаружения, чувствительность для каждой области может быть настроена индивидуально;
- Программа автоматической диагностики, система самоконтроля при включении;
- 7-дюймовый большой сенсорный ЖК-дисплей;
- Использование высокопрочных материалов позволяет предотвратить возгорание, коррозию, ударную нагрузку и т. д.
- Измерение температуры в потоковом режиме на расстоянии до 1,5 м.

Технические характеристики

- Объекты обнаружения: контрабандные предметы, включая мобильные телефоны и металлические предметы.
- Количество зон обнаружения: 6, 18/12/6, 33
- Масса металлодетектора: нетто 69 кг, брутто 82 кг.
- Объем: 1,03 м³
- Внешние габариты: 2245 x 935 x 715мм
- Размеры проема: 2045 x 710 x 935 мм
- Размер упаковки: 2320 x 790 x 560 мм
- Относительная влажность воздуха: 95%, отсутствие конденсации
- Диапазон рабочих температур: -20 + 85°C (при агрессивных условиях возможно сокращение срока эксплуатации металлодетектора)
- Источник питания: возможна комплектация батарей для резервного питания от 4 и более часов (опционально)
- Входное напряжение: 220 В/50 Гц
- Потребляемая мощность: 15 Вт
- Функция двойной установки экранного цифрового дисплея, красно-зелёный, высокой яркости
- 7-дюймовый сенсорный ЖК-дисплей
- Простая и интуитивно понятная сенсорная панель управления
- Порт внешнего контроля прибора сигнализации
- Дополнительный порт разработки / порт обновления
- Функция передачи статистики количества прошедших через металлодетектор
- Функция передачи статистики по количеству сигналов тревоги
- Функция запроса по количеству вошедших и вышедших людей
- Функция двойной защиты паролем
- Функция одновременного обнаружения и сигнализации в разных зонах
- Интеллектуальная функция распознавания крупных объектов
- Двухрядный индикатор местоположения со вставкой повышенной яркости
- 100 дополнительных рабочих частот
- Настройка режима отключения звука сигнала тревоги
- Регулируемая громкость звукового сигнала тревоги
- Несколько режимов выбора звукового сигнала
- Двусторонний световой сигнал тревоги на лицевой стороне

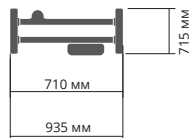
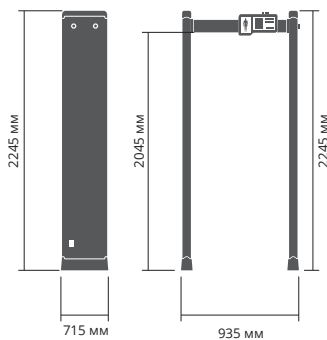

- Чувствительность каждой зоны обнаружения можно регулировать
- Чувствительность каждой зоны регулируется от 0 до 255
- Уровни безопасности 1-100 являются необязательными
- 72 встроенных различных случаев для стандартных процедур обнаружения
- Восстановление заводских настроек

Камера контроля температуры

- Размеры изделия: 122 x 122 x 113,5 мм
- Размеры упаковки: 3155 мм x 155 мм x 135 мм
- Вес нетто <0,85 кг
- Вес брутто <1 кг



Технические характеристики теплового сенсора

Тепловой сенсор

- Разрешение: Основной канал: 1280 x 960 (1,3 М) / X VGA (1024 x 768) / VGA (640 x 480) / 256 x 192, 1280 x 960 по умолчанию
- Дополнительный канал: VGA (640 x 480) / 256 x 192, 256 x 192 по умолчанию
- Шаг пикселя: 12 мкм
- Спектральный диапазон: 8 мкм-14 мкм
- Термочувствительность (NETD): ≤ 40 мК при f/1.0
- Фокусное расстояние: 3,5 мм; 7 мм
- Зона обзора: Г: 50,6 °, В: 37,8 °; Г: 24 °, В: 18 °
- Управление фокусом: Постоянное
- Диаметр отверстия объектива: F/1.0
- Цифровое подчеркивание деталей (DDE): Да
- Автоматическая регулировка усиления: Автоматическая; ручная
- Подавление шума: 2D NR; 3D NR
- Переворот изображения: 180°
- Диапазон измерения температуры: От 30 °C до 45 °C (от 86 °F до 113 °F)
- Точность измерения температуры: $\pm 0,5$ °C при температуре окружающей среды от 10 °C до 30 °C
- Частота кадров: 50 Гц; (основной канал) регулируется от 1 до 25 кадров в секунду, по умолчанию 25 кадров в секунду; (дополнительный канал) 1–25 кадров в секунду, по умолчанию 15 кадров в секунду
- 60 Гц; (основной канал) регулируется от 1 до 30 кадров в секунду, по умолчанию 30 кадров в секунду; (дополнительный канал) 1–30 кадров в секунду, по умолчанию 15 кадров в секунду

Камера

- Визуального изображения: 1 / 2,8-дюймовый CMOS
- Разрешение: Основной канал: 2336 x 1752 / 1080P (1920 x 1080) / 720P (1280 x 720) / D1 (704 x 576), 2336 x 1752 по умолчанию
- Дополнительный канал: 720P (1280 x 720) / D1 (704 x 576) / GIF (352 x 288), 352 x 288 по умолчанию
- Пиксель: 4 МП
- Скорость электронного затвора: 1/30000 сек—1 сек
- Управление включением/выключением ИК-подсветки: Автоматическая; ручная
- Фокусное расстояние: 4 мм; 8 мм
- Диаметр отверстия объектива: F/1.6/F2.0
- Зона обзора: Г: 84°, В: 45°; Г: 40°, В: 22°
- Управление фокусом: Постоянное
- Расстояние ближней фокусировки: 1,0 м; 2,5 м
- Компенсация задней подсветки: Да
- Увеличение динамического диапазона: Да
- Компенсация яркой засветки: Да
- Баланс белого: Авто / Ручной / В помещении / На улице / Панорама / Натриевая лампа / Уличный фонарь / Натуральный
- Автоматическая регулировка усиления: Автоматическая; ручная
- Подавление шума: 2D NR; 3D NR
- Отношение сигнал/шум: ≥ 55 dB
- Видимая область: Да
- Переворот изображения: 180° зеркало
- Компенсация экспозиции: Да



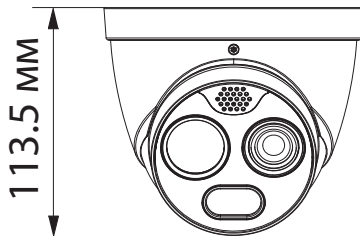
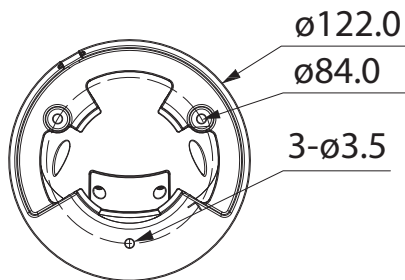

Сетевое подключение

- Протокол: HTTP; HTTPS; TCP; ARP; RTSP; RTP; UDP; RTCP; SMTP; FTP; DHCP; DNS; DDNS; PPPOE; IPv4/v6; SNMP; QoS; UPnP; NTP; Multicast; SFTP; 802.1x;
- Память: Карта Micro SD (512 Гб)
- Оперативная совместимость: ONVIF; CGI; DANUA SDK
- Браузер: IE: IE8 и более поздние версии и с IE core Google: 42 и более ранние Firefox: 42 и более ранние
- Пользователь / Хост: Максимум 10 пользователей
- Безопасность: Авторизованное имя пользователя и пароль; прикрепленный MAC-адрес; зашифрованный HTTPS; IEEE 802.1x; контролируемый доступ к сети

Внешние и соединительные разъемы

- Сетевой: 1 порт Ethernet 10/100 Мбит / с (RJ-45)
- Аудиовход: 1 шт.
- Аудиовыход: 1 шт.
- Вход сигнала тревоги: 1 шт.
- Выход сигнала тревоги: 1 шт.
- RS-485: 1 пара

Питание

- Источник питания: 12 В ± 20% постоянного тока / питание по Ethernet
- Потребляемая мощность: Базовая: <6,5 Вт Макс.: <13 Вт

Рабочая температура

- Окружающей среды: от 10 °C до + 30 °C (от 50 °F до 86 °F)
- Рабочая влажность: ≤93% при 40 °C (104 °F)
- Защита: IP67

| Сфера применения

Аронные металлодетекторы используются для обнаружения металлических объектов, проносимых людьми через зону контроля.

Металлодетекторы применяются преимущественно в следующих местах:

- Аэропорты, порты, пункты контроля пассажиров
- Суды, пункты контроля посетителей
- Конференции, стадионы, КПП
- Электростанции, гостиницы предприятий, рестораны, развлекательные заведения, места проведения массовых мероприятий
- Образовательные и воспитательные учреждения.



ОБРАТИТЕ ВНИМАНИЕ

Требования к монтажу

Дрожание пола

Для предотвращения сильной вибрации арочного металлодетектора пол должен быть плоским и находиться на твердом основании. Это особенно важно при наличии вибрации металлической конструкции под поверхностью пола, поскольку может вызвать ложное срабатывание при прохождении людей через детектор.

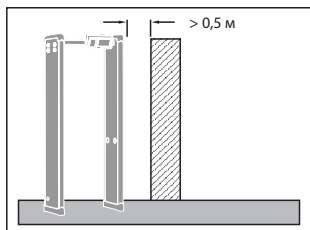

Неподвижные металлические объекты

Для успешного обнаружения крупных металлических объектов расстояние между неподвижными или крупными металлическими объектами и АМД должно составлять не менее 0,5 м. Предмет не оказывает значительного влияния на чувствительность устройства, однако могут повысить чувствительность к вибрации.



Расстояние, указанное выше, является рекомендованным. Фактическое расстояние определяется исходя из особенностей контрольной зоны и чувствительности зон

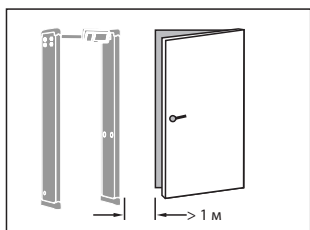

Движущиеся металлические объекты

Для предотвращения ложных срабатываний нельзя допускать приближения движущихся металлических объектов к антенной панели АМД ближе, чем на расстояние > 1 м. Расстояние между металлическим объектом и АМД может варьироваться в зависимости от размера металлического объекта и чувствительностью зон обнаружения.

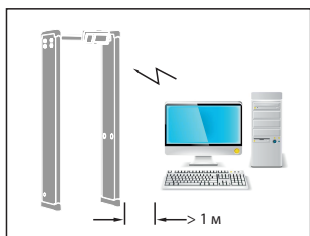

Наведенные электрические помехи

Максимальное расстояние необходимо создать между источником электромагнитных помех и приемным контуром. Рекомендуемое минимальное расстояние составляет не менее 1 м. Действительное расстояние зависит от реальных условий. Например, для поиска наиболее оптимального положения можно переместить АМД от источника помех.

Помехи могут быть вызваны электронным блоком управления, радиоустановками и компьютерами, графическими дисплеями, мощными двигателями и трансформаторами, сетевыми шнурами, контурами управления тиристоров, сварочным оборудованием, люминесцентными лампами и прочим оборудованием.

Воздействие электронных помех

Подключите сетевой шнур к розетке, к которой не подключены другие мощные потребители (такие как высокоомощные электродвигатели и т.п.). Они могут вызвать сильные броски напряжения в сети.

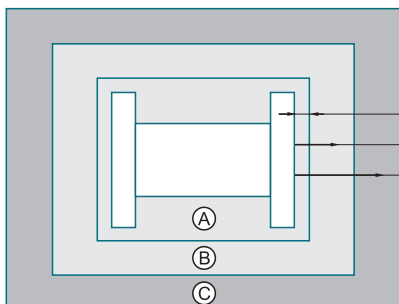

Рекомендованное минимальное расстояние до источника помех.



Перед монтажом устройства прочтите этот раздел

- А: Расстояние между неподвижными металлическими объектами
- В: Отсутствие активных металлических объектов
- С: Отсутствие источников электрических помех



Близкое расположение нескольких устройств

При близком расположении нескольких устройств возможно взаимное влияние их друг на друга. Уровень взаимного влияния определяется расстоянием между устройствами, рабочей частотой и чувствительностью.

Металлодетекторы могут работать на различных рабочих частотах, позволяя снизить взаимное влияние между близкорасположенными устройствами. При близком расположении все устройства должны работать на различных частотах.

Настройка параметров устройств перед началом работы

При прохождении оператора через металлодетектор металлические предметы должны быть обнаружены. Уровень безопасности и чувствительности устанавливается в соответствии с требованиями клиента (стандартные установки продавца являются тестовыми)

ПРАВИЛА МОНТАЖА

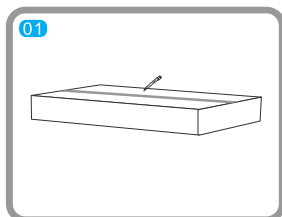

01 Проверьте состояние упаковочного ящика.

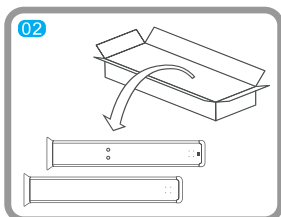

02 Извлеките из упаковки левую и правую панель.

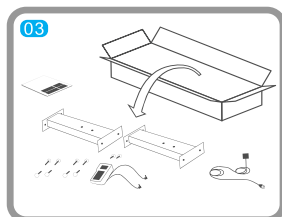

03 Извлеките из упаковки руководство по эксплуатации, электронный блок, перекладины, крепежные винты и силовую кабель.

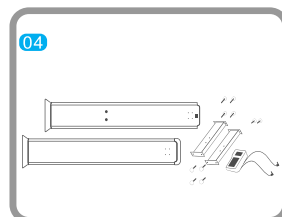

04 Подготовьте антенные панели, электронный блок, перекладины и крепежные винты.

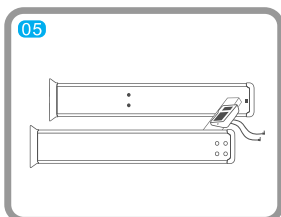

05 Установите перекладины и электронный блок и затяните крепежные винты.

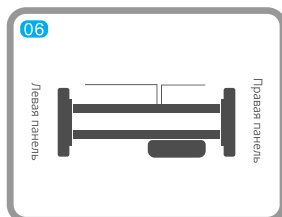

06 Подключите кабели от электронного блока к обжим панелями и подключите шнур электропитания к одной из панелей.

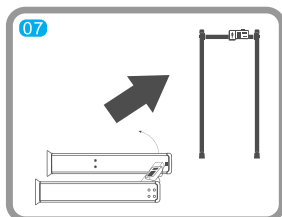

07 Установите АМД в вертикальное положение и завершите его монтаж.

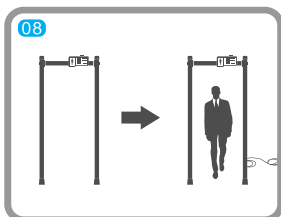

08 Подключите провод и включите электропитание. С этого момента АМД готов к наладке.



09 Подключите к сети переменного тока напряжением 220В. Подключение к сети переменного тока напряжением 220В. Подключение к сети переменного тока напряжением 220В.



Перед монтажом устройства прочтите этот раздел

В случае возникновения каких-либо технических вопросов обратитесь в службу технической поддержки (информация указана на сайте продавца www.detektor-rf.ru)

При возникновении каких-либо сомнений или предложений в отношении данного продукта обратитесь к продавцу по e-mail. Ответы будут предоставлены в кратчайшее время. Благодарим Вас за понимание.



ДОПОЛНИТЕЛЬНЫЕ ВОЗМОЖНОСТИ

Технология многозональных зон: 18 зон обнаружения, чувствительность каждой зоны обнаружения можно установить произвольно (с технологией самонастраиваемой регулировки)

- Технология сенсорного экрана: 7-дюймовый сенсорный ЖК-экран HDMI, удобный и простой в эксплуатации.
- Технология мобильного Интернета: дистанционное управление через мобильное приложение, нулевая дальность в мире (дополнительно).
- Превосходная технология защиты корпуса: высокая степень защиты IP54 (дополнительно)
- Саморегулирующаяся система диагностики: система самоадаптивно диагностирует мощность и энергию при запуске.
- Адаптивная система отладки: когда система входит в систему отладки, она может адаптивно выявлять и исправлять стандарт обнаружения.
- Технология старт/стоп: инфракрасное устройство оснащено технологией автоматического запуска и остановки.
- Функция аварийной сигнализации: световой сигнал, звуковой сигнал тревоги, произвольные настройки регулировки.
- Диапазон рабочих частот: рабочая частота может настраиваться вручную или автоматически.
- Технология обнаружения: Единая технология обнаружения превосходящая воображение, без слепых зон.
- Профессиональная программа обнаружения: система имеет 72 встроенные стандартные программы обнаружения для различных случаев (предоставляется услуга обновления)
- Диапазон рабочих частот: сверхширокий диапазон 100-уровневых рабочих частот.

УСЛОВИЯ ГАРАНТИИ

Продавец гарантирует соответствие МД «Блокпост», требованиям ТУ и ГОСТ при соблюдении условий эксплуатации, хранения и транспортировки. В течение гарантийного срока, владелец имеет право на бесплатный ремонт изделия по неисправностям, являющимся следствием производственных дефектов. Гарантия покрывает расходы только за работу и запасные части. Стоимость транспортных и почтовых расходов, страховки и отгрузки изделий для ремонта гарантией не покрываются. Ограничение гарантийных обязательств :

1. Гарантия не распространяется:

- На все элементы питания.
- При отсутствии или неправильном заполнении гарантийного талона.
- При обнаружении следов механических повреждений или повреждений, вызванных несоблюдением требований хранения, эксплуатации или транспортировки, а именно, следов ударов, трещин, потертостей или царапин корпусов.
- При повреждении, вызванном неквалифицированной установкой или повреждении прямо или косвенно вызванном внешними причинами такими, как стихийные бедствия, пожар и иные.
- При повреждении сетевого шнура.
- В следствии повреждений, вызванных нестабильностью напряжения в сети переменного тока.

2. В случае возникновения повреждений, не связанных с производственными дефектами и по истечении гарантийного срока, диагностика и ремонт МД производится по действующим расценкам производителя МД.

3. Продавец имеет право вносить конструктивные изменения, улучшающие потребительские качества МД, его надежность и долговечность, без уведомления покупателя.



СХЕМА РАСПОЛОЖЕНИЯ ЗОН ОБНАРУЖЕНИЯ АРОЧНОГО МЕТАЛЛОДЕТЕКТОРА



□ Одна зона

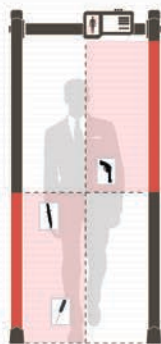

□ 4/2 зоны



□ 6 зон



□ 12 зон

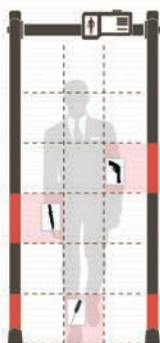

□ 18/12/6 зон

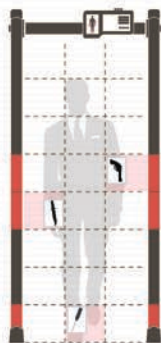

□ 24/16/8 зон*

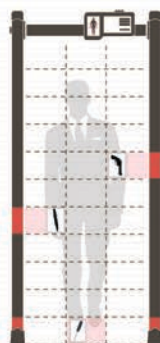

□ 33 зоны

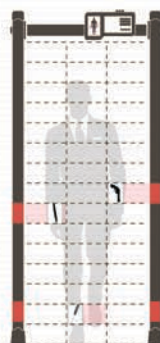

□ 45 зон*

*в стадии разработки