



## Щиты противоударные «Пионер»

Приняты на вооружение МВД, МО, ФСВНГ

**Металлический щит «Пионер» обеспечивает защиту от ударного воздействия временных нагрузок, возникающих при ударе палками, прутьями и т. д. Класс защитной структуры С по ГОСТ 34286-2017**

1. Смотровое окно закрыто ударостойким поликарбонатом
2. Система удержания щита на локте: металлический крюк с ременной петлей и самосбросом
3. Крепления для палки универсальной специальной
4. Демпфер для предотвращения динамических травм
5. Металлический упор для выполнения построений

6. Двухплоскостная прорезиненная ручка

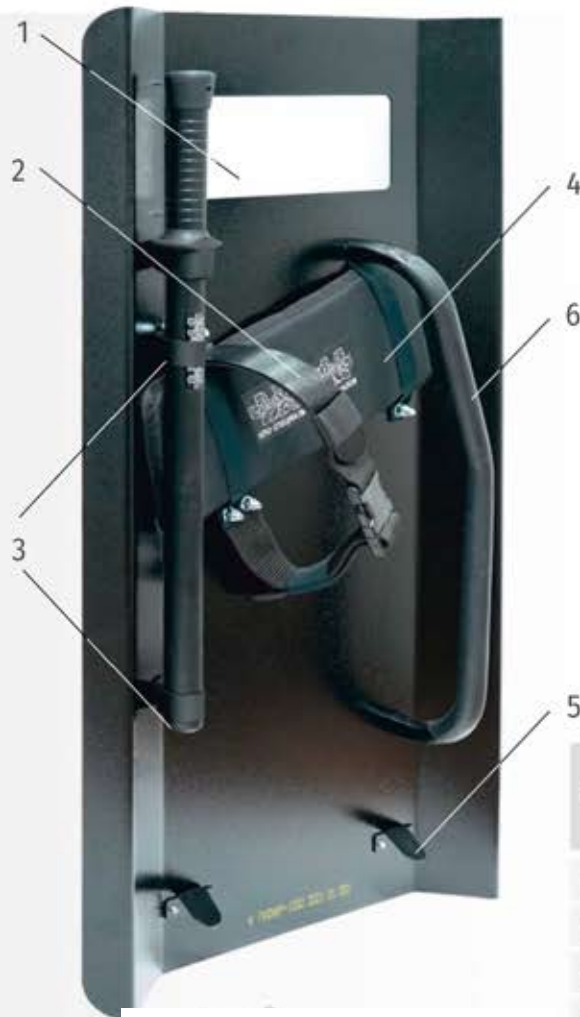

«Пионер-600»



«Пионер-1500»



«Пионер-1200»



«Пионер-1000»



Исполнение	Высота, мм	Ширина, мм	площадь защиты, дм <sup>2</sup> , не менее	Масса, мм, не более	Цена с учетом НДС 22%, руб
«Пионер-600»	600	570	31,2	2,8	9200,00
«Пионер-1000»	1000	570	60,0	4,3	15600,00
«Пионер-1200»	1200	570	72,0	5,5	17400,00
«Пионер-1500»	1500	570	90,0	6,5	19200,00

## Щит противоударный «Авангард-М»

Металлический щит «Авангард-М» обеспечивает защиту от ударного воздействия временных нагрузок, возникающих при ударе палками, прутьями и т. д.

Класс защитной структуры С по ГОСТ 34286-2017

1. Смотровые отверстия закрыты ударостойким поликарбонатом
2. Ременная ляжка для удержания щита на локте
3. Крепления для палки универсальной специальной
4. Демпфер для предотвращения динамических травм
5. Прорезиненные ручки
6. Металлический упор для выполнения построений



## Щит противоударный «Штурм-О»

Металлический щит «Авангард-М» обеспечивает защиту от ударного воздействия временных нагрузок, возникающих при ударе палками, прутьями и т. д.

Класс защитной структуры С по ГОСТ 34286-2017

двуручный щит

одноручный щит

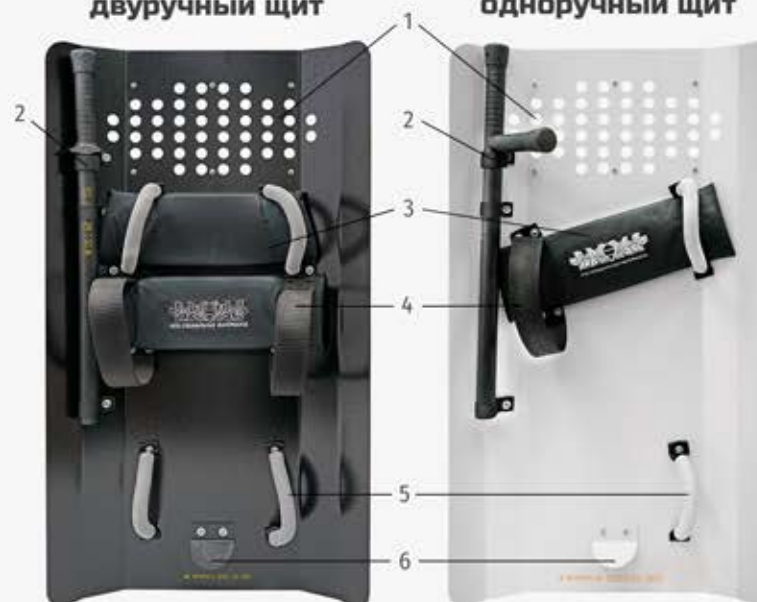

1. Смотровые отверстия закрыты ударостойким поликарбонатом
2. Крепления для палки универсальной специальной
3. Демпферы предотвращают динамические травмы
4. Ременная ляжка для удержания щита на локте
5. Дополнительные ручки для удобства удержания щита двумя руками
6. Металлический упор для выполнения построений

Исполнение	Высота, мм	Ширина, мм	площадь защиты, дм <sup>2</sup> , не менее	Масса, мм, не более	Цена с учетом НДС 22%, руб
«Авангард-М»	1000	550	60,0	4,4	15600,00
«Штурм-О одноручный»	1000	550	55,0	4,2	15000,00
«Штурм-О двуручный»	1000	550	55,0	4,4	15000,00

# Щиты пулестойкие «Булат»

Приняты на вооружение МВД, ФСВНГ

Обеспечивают индивидуальную защиту от поражения пулями стрелкового оружия, удерживается при помощи разгрузочно-подвесной системы



- 1. Бронеокно по классу защитной структуры Бр4
- 2. Комплект фонарей «Заря»

- 3. Прорезиненная ручка
- 4. Демпферы смягчают запрегоградное воздействие

- 5. Система Molle для размещения снаряжения
- 6. Съемный защитный фартук

противорикошетное покрытие



разгрузочно-подвесная система



Исполнение	Площадь защиты по классу защитной структуры, ГОСТ 34286-2017, не менее дм <sup>2</sup>		Цена защитного щита с НДС 22%, рублей
	Защитный экран	Защитный фартук	
«Булат-4»	37,0 по Бр4 (включая окно)	16,0 по Бр2	323400,00
«Булат-5»	34,0 по Бр5 (без окна)	16,0 по Бр2	540700,00

## Щиты пулестойкие «Гранит»

Приняты на вооружение  
МВД, ФСВНГ

Обеспечивают индивидуальную защиту от поражения пулями  
стрелкового оружия по ГОСТ 34286 - 2017  
Удерживается при помощи разгрузочно-подвесной системы

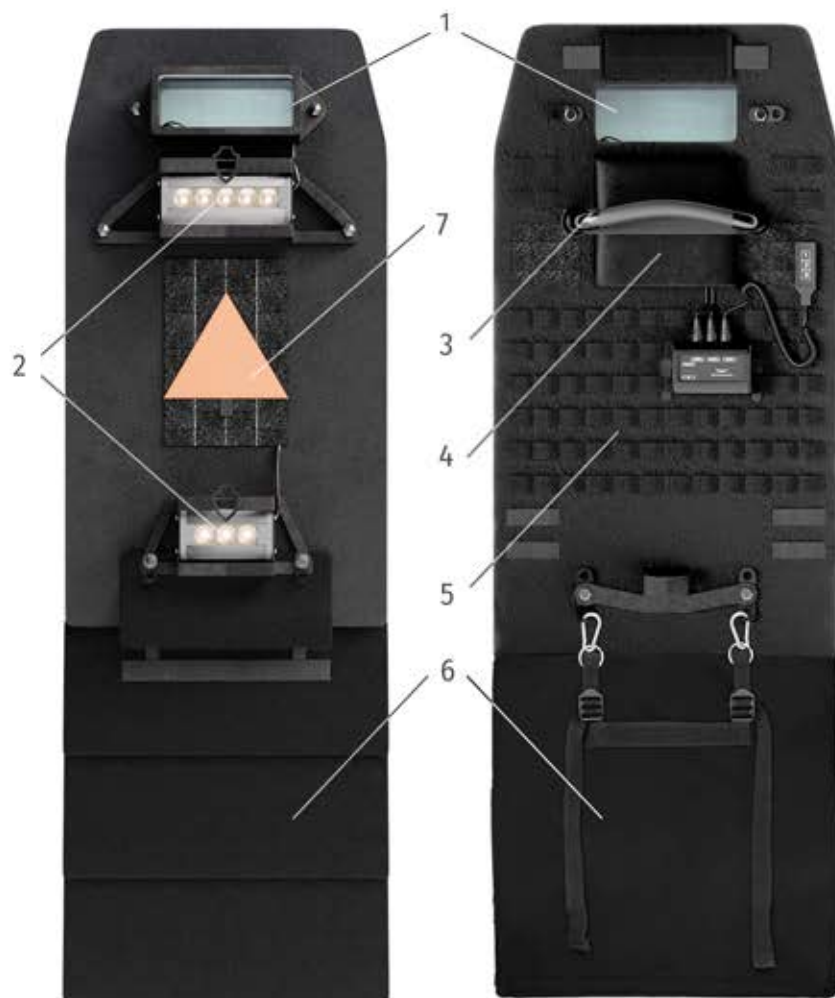

противорикошетное  
покрытие



Исполнение	Площадь защиты по классу защитной структуры, ГОСТ 34286-2017, не менее дм <sup>2</sup>		Цена защитного щита с НДС 22%, рублей
	Защитный экран	Защитный фартук	
«Гранит-4» (Сталь)	48,0 по Бр4 (включая окно)	30,0 по Бр2	<b>315800,00</b>

1. Бронеокно по классу защитной структуры Бр4  
2. Комплект фонарей «Заря»

3. Прорезиненная ручка  
4. Демпферы смягчают запреградное воздействие

5. Система MOLLE для размещения снаряжения  
6. Съемный защитный фартук  
7. Съемный сигнальный элемент

## Щиты пулестойкие «Отбой»

Приняты на вооружение  
МВД, ФСВНГ

Обеспечивают индивидуальную  
защиту от поражения  
пулями стрелкового оружия  
по ГОСТ 34286 - 2017

1. Ручка с антискользящим покрытием
2. Демпфер для предотвращения динамических травм
3. Ременная лямка для удержания щита на предплечье
4. Съемный защитный фартук Бр2 класса защитной структуры
5. Съемный сигнальный элемент



исполнение	Площадь защиты по классу защитной структуры, ГОСТ 34286-2017, не менее дм <sup>2</sup>		Цена защитного щита с НДС 22%, рублей
	Защитный экран	Защитный фартук	
«Отбой-3»	17,0 по Бр3		85100,00
«Отбой-4»	17,0 по Бр4	16,0 по Бр2	94550,00
«Отбой-5»	17,0 по Бр5		151500,00



## Комплект защитный специальный (КЗС) «Партнер»

28700,00

Приняты на вооружение  
МВД, ФСИН, ФСВНГ

Индивидуальная защита ног, рук, плеч  
от ударных нагрузок и холодного оружия  
по классу защитной структуры С ГОСТ 34286 - 2017

- изготовлен из высокопрочного полимерного материала
- усилен металлическими щитками
- встроена амортизирующая система
- защитные щитки закреплены на универсальной ременной

- а) мягкий кант, исключая натирание шеи
- б) металлические щитки
- в) полимерные щитки
- г) мягкая противоударная защита
- д) амортизирующая подушка



### защита плеча «П-П»

защитные щитки закреплены на универсальном жилете с ременной системой крепления  
регулировка по обхвату груди (от 88 см до 124 см)  
и росту (от 164 см до 188 см)



### защита руки «П-Р» + «П-К»



### защита ноги «П-Н» + «П-Г»

1. Защита плеча «П-П» 6900,00
2. Защита руки «П-Р» 7400,00
3. Защита кисти «П-К» 3100,00
4. Защита ноги «П-Н» 8200,00р
5. Защита голеностопа «П-Г» 3100,00



## Комплект защитный специальный (КЗС) «Партнер-Супер»

47800,00

Индивидуальная защита ног, рук, плеч, груди и спины от ударных нагрузок и холодного оружия по классу защитной структуры С ГОСТ 34286 - 2017

- изготовлен из высокопрочного полимерного материала
- усилен металлическими щитками
- встроена амортизирующая система
- защитные щитки закреплены на универсальную систему крепления
- регулировка по обхвату груди (от 88 см до 124 см) и росту (от 164 см до 188 см)

1. Защита груди
2. Защита паха
3. Защита спины
4. Боковая защита
5. Защита плеча «П-П»
6. Защита бедра
7. Защита ноги «П-Н»
8. Защита голеностопа «П-Г»
9. Защита руки «П-Р»
10. Защита кисти «П-К»



## Разгрузочный жилет «РИФ-М»

8400,00

Приняты на вооружение  
МВД, ФСВНГ

Жилет разгрузочный «РИФ-М» оснащен транспортно-разгрузочной системой ленточного типа и предназначен для распределения носимого комплекта спецсредств и других элементов снаряжения

Изделие надевается поверх обмундирования, унифицировано по размерам и ростам, имеет регулировку на обхват груди от 92 до 124 см и рост от 158 до 188 см



ремень съемный, фиксируется в разъемных шлевках,  
расположенных в нижних частях секций



# Специальные под сумки

Приняты на вооружение МВД, ФСВНГ



под сумок для нагрудного знака  
**460,00**



под сумок для радиации  
**920,00**



под сумок для радиации М  
**900,00**



под сумок для радиации 2М  
**1000,00**



под сумок для видеорегистратора  
**460,00**



под сумок для фонаря  
**980,00**



под сумок для фонаря М  
**1100,00**



под сумок для аэрозольного распылителя  
**600,00**



под сумок для аэрозольного распылителя  
**600,00**



под сумок для аэрозольного распылителя 2М  
**600,00**



держатель У для «ПУС-2» (660, 610, 500 мм)  
**680,00**



под сумок для ПМ  
**700,00**



под сумок для магазина ПЯ  
**700,00**



под сумок для магазина ПЯ-2000  
**700,00**



под сумок для магазина ПП  
**770,00**



под сумок для магазина АК  
**980,00**



под сумок для 2-х магазинов АК  
**1750,00**



под сумок для 4-х магазинов АК  
**2600,00**



под сумок для сброса магазинов большой М  
**950,00**



под сумок для сброса магазинов малый М  
**1550,00**

держатель У для «ПУС-1» (660, 500 мм)  
**920,00**



кобура под ПЯ  
**3050,00**



кобура под ПМ  
**3200,00**



под сумок для 2-х ВОГ  
**950,00**



под сумок для 2-х РГД  
**1100,00**



под сумок медицинский  
**2300,00**



под сумок медицинский П  
**2600,00**



под сумок общего назначения  
**1300,00**

держатель ТБ для «ПУС-3» (660, 500 мм)  
**920,00**



под сумок для наручников 1  
**1010,00**



под сумок для наручников 2  
**1010,00**



под сумок для наручников 3  
**1010,00**



под сумок для наручников 4  
**2000,00**



под сумок для картриджей Тонус  
**1230,00**



под сумок Парализатора  
**1850,00**



прямой для ЭШУ  
**920,00**



под сумок для планшета  
**1400,00**



держатель ТМ для «ПУС-3» (660, 500 мм)  
**920,00**

# Средства ограничения подвижности «БКС-1» (конвойные, двухзвенные)

Приняты на вооружение  
МВД, МО, ФСВНГ

- замок повышенной секретности с фронтальным фиксатором
- высокоточный храповый механизм с отрицательным углом зацепления зубьев по принципу «акулый зуб»

- автоматическое защелкивание поворотной скобы
- Размеры определяются расстоянием между крайними точками скоб:  
1 размер — 50 мм      3 размер — 70 мм  
2 размер — 60 мм      4 размер — 80 мм

## «БКС-1» для рук



**1 размер**  
охват 50 мм



**2 размер**  
охват 60 мм



**3 размер**  
охват 70 мм



**4 размер**  
охват 80 мм

## «БКС-1» для ног



исполнение	модель	размер	Цена с НДС 22%, рублей
«БКС-1» (с фронтальным фиксатором замка)	двухзвенные	1	2450,00
		2	2450,00
		3	2760,00
		4	2760,00

исполнение	модель	размер	Цена с НДС 22%, рублей
«БКС-1-БФ» (с боковым фиксатором замка)	двухзвенные	1	1530,00
		3	1850,00
		4	1850,00



подсумок для БКС-1  
**1010,00**



подсумок для БКС-1  
**2000,00**

## Средства ограничения подвижности «БКС-1» (БКС-1 пятизвенные)

- 5 браслетов, соединенных между собой общим сочленением
- Размеры определяются расстоянием между крайними точками скоб



1 размер, охват 50



2 размер, охват 60 мм



3 размер, охват 70 мм



4 размер, охват 80 мм



## Средства ограничения подвижности «БКС-1» (БКС-1 однозвенные)

- стационарное крепление в виде анкерного болта
- ограничивают свободу движения задержанного путем фиксации его руки к стене



исполнение	модель	размер	Цена с НДС 22%, рублей
«БКС-1» (с фронтальным фиксатором замка)	однозвенные	1	1530,00
		2	1530,00
		3	1700,00
		4	1700,00
	пятизвенные	1	6120,00
		2	6120,00
		3	7500,00
		4	7500,00

исполнение	модель	размер	Цена с НДС 22%, рублей
«БКС-1-БФ» (с боковым фиксатором замка)	однозвенные	1	1230,00
		2	1400,00
		3	1530,00
		4	1700,00
	пятизвенные	1	6000,00
		2	6000,00
		3	7350,00
		4	7350,00



подсумок для БКС-1  
**2000,00**

# Средства ограничения подвижности «БОС» (оперативные, двухзвенные)

Приняты на вооружение МВД, МО, ФСВНГ

Специальная конструкция полужесткого соединения позволяет применять болевые приемы, оперативно ограничивать свободу движений рук задерживаемого

- замок повышенной секретности с фронтальным фиксатором
- не нарушают кровообращения, не допускают защипов и повреждений кожи
- Размеры определяются расстоянием между крайними точками скоб:

1 размер — 50 мм

3 размер — 70 мм

2 размер — 60 мм

4 размер — 80 мм



1 размер



2 размер



подсумок для БОС

1010,00



подсумок для БОС

2000,00



3 размер



4 размер

исполнение	размер	Цена с НДС 22%, рублей
«БОС» (с фронтальным фиксатором замка)	1	2150,00
	2	2150,00
	3	2450,00
	4	2450,00

исполнение	размер	Цена с НДС 22%, рублей
«БОС-БФ» (с боковым фиксатором замка)	1	1530,00
	2	1530,00
	3	1850,00
	4	1850,00
«БОС-150»	1	670,00



# Средства ограничения подвижности «АЖУР»

Приняты  
на вооружение МВД

- эргономичные браслеты повторяют анатомическую форму запястья, подходят для тонких и широких запястий

- высокоточный храповый механизм с отрицательным углом зацепления зубьев по принципу «акулий зуб»

- замок повышенной секретности с фронтальным фиксатором

- Размеры определяются расстоянием между крайними точками скоб:

1 размер — 50 мм      3 размер — 70 мм  
2 размер — 60 мм      4 размер — 80 мм

«АЖУР-Р» двухзвенные



«АЖУР-Н» двухзвенные

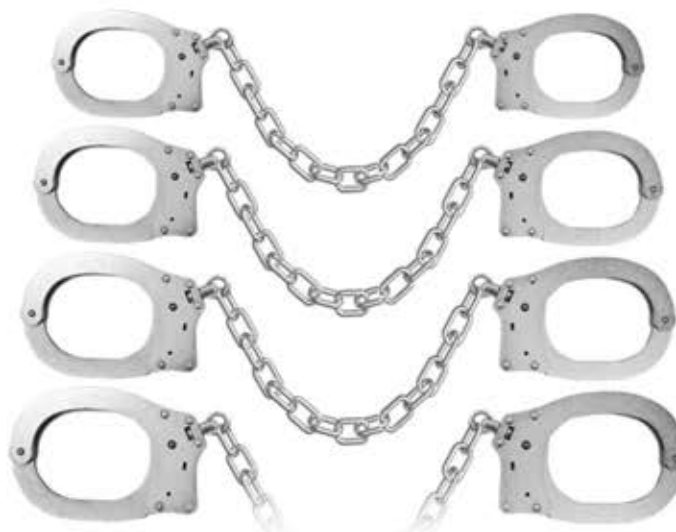

исполнение	модель	размер	Цена с НДС 22%, рублей
«АЖУР» (с двойным секретом замка)	АЖУР-Р Двухзвенные (для рук)	1	2650,00
		2	2650,00
		3	2820,00
		4	2820,00
	АЖУР-Н Двухзвенные (для ног)	1	2760,00
		2	2760,00
		3	2900,00
		4	2900,00

исполнение	модель	размер	Цена с НДС 22%, рублей
«АЖУР-1С» (с одним секретом замка)	АЖУР-1С-Р Двухзвенные (для рук)	1	2000,00
		2	2000,00
		3	2150,00
		4	2150,00
	АЖУР-1С-Н Двухзвенные (для ног)	1	2000,00
		2	2000,00
		3	2300,00
		4	2300,00



подсумок для  
АЖУР-Н, АЖУР-Р  
**1010,00**



подсумок для  
АЖУР-Н, АЖУР-Р  
**2000,00**

# Средства ограничения подвижности «АЖУР-К»

Приняты  
на вооружение МВД



**Комплект браслетов эргономичной формы с общим сочленением, соединяющим руки и ноги конвоируемого, используется при длительном конвоировании**

- замок повышенной секретности с фронтальным фиксатором

гибкая конструкция соединения браслетов

Размеры определяются расстоянием между крайними точками скоб:

1 размер — 50 мм  
2 размер — 60 мм

3 размер — 70 мм  
4 размер — 80 мм



подсумок для наручников АЖУР-К

**2000,00**

## «АЖУР-К» четырёхзвенные

высокоточный храповый механизм с отрицательным углом зацепления зубьев по принципу «акулий зуб»

длина цепи, соединяющей браслеты — 1000 мм



исполнение	модель	размер	Цена с НДС 22%, рублей
«АЖУР» (с двойным секретом замка)	АЖУР-К Четырёхзвенные (для рук и ног)	1	4590,00
		2	4590,00
		3	5050,00
		4	5050,00

исполнение	модель	размер	Цена с НДС 22%, рублей
«АЖУР-1С» (с одним секретом замка)	АЖУР-1С-К Четырёхзвенные (для рук и ног)	1	4300,00
		2	4300,00
		3	4600,00
		4	4600,00



## Палки универсальные специальные «ПУС»

- изготовлены из полимерного термопластичного материала
- высокая прочность в интервале температур от -60°C до +50°C



«ПУС-1» прямые  
с упором



Держатель «К»  
для «ПУС-1 1000»



Держатель «У»  
для «ПУС-1»  
и «ПУС-2»



«ПУС-2»  
с боковой ручкой



«ПУС-3»  
телескопические



Держатель «ТБ»  
для «ПУС-3»



Держатель «ТМ»  
для «ПУС-3»

Исполнение	«ПУС-1 500»	«ПУС-1 660»	«ПУС-1 1000»	«ПУС-2 500»	«ПУС-2 610»	«ПУС-2 660»	«ПУС-3 500»	«ПУС-3 660»	Держатель «У»	Держатель «К»	Держатель «ТБ»	Держатель «ТМ»
Длина, мм	500	660	1000	500	610	660	500	660	-	-	-	-
Масса, гр	300	400	580	485	520	550	210	250	-	-	-	-
Цена с НДС 22%, рублей	1700,00	1850,00	2000,00	2910,00	3000,00	3060,00	2450,00	2600,00	680,00	920,00	920,00	920,00

# ЭЛЕКТРОШОКОВЫЕ УСТРОЙСТВА СЛУЖЕБНЫЕ / ГРАЖДАНСКИЕ

Разрешено к приобретению гражданским лицам с 18 лет



«ЭШУ-100»  
Гражданское



ЭШУ «Ласка-Супер»  
Гражданское



«ЭШУ-200»  
Служебное



«ЭШУ-300»  
Служебное

**Функция автоматической отсечки времени ЭШУ** контролирует максимально допустимую дозу воздействия за одно применение ЭШУ



**Мониторинговый блок** позволяет фиксировать время и количество применений ЭШУ



подсумок 1  
для ЭШУ



подсумок 2  
для ЭШУ



стреляющие патроны «Тонус» вставляются в гнезда ЭШУ «Парализатор» и «Гарпун»



Контактно-дистанционное ЭШУ «Парализатор»

Служебные

- дистанционное воздействие на расстоянии до 6 метров (с помощью сменных патронов «Тонус»)
- используется как контактное ЭШУ после отстрела патронов



Контактно-дистанционное ЭШУ «Гарпун»

Гражданские



патроны «Тонус» (комплект)



подсумок для патронов «Тонус»

Исполнение	«ЭШУ-100»	«Ласка-Супер»	«ЭШУ-200»	«ЭШУ-300»	«Гарпун»	«Парализатор»
Энергетическая доза однократного воздействия, Дж	9,0	9,0	30,0	30,0	9,0	30,0
Ограниченное время воздействия, с	1	1	3	1	3	2
Цена с учетом НДС 22%, руб	14100,00	6200,00	18900,00	19900,00	21200,00	26700,00

Исполнение	Мониторинговый блок	Патроны «Тонус»	Подсумок 1 ЭШУ	Подсумок 2 ЭШУ	Подсумок для патронов «Тонус»
Цена с учетом НДС 22%, руб	2800,00	2150,00	920,00	920,00	1230,00

# Инженерное снаряжение

## Лопата пехотная «Азарт»

1550,00

из броневой стали, с чехлом



1. пила по дереву
2. транспортер
3. мерная шкала
4. гвоздодер



## Щуп саперный телескопический 9800,00

с чехлом, в комплекте с металлической иглой и диэлектрической иглой

- 2 положения фиксации иглы:
- соосно штанге
  - под углом 30°



## Игла диэлектрическая 1250,00

из стеклопластика

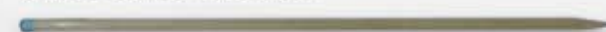

## Щуп саперный складной 4600,00

с чехлом, в комплекте с металлической иглой и диэлектрической иглой



## Кошка инженерная саперная «КИС»

3700,00

Для создания проходов на минных полях с натяжными датчиками, для обезвреживания взрывоопасных предметов



1. мерная шкала
2. карабин
3. гаечные ключи
4. отверстия для измерения Ø



## Комплект флажков обозначения мин 5850,00

10 штук, в чехле



## Лопата саперная «Азарт-Б» 1750,00

из броневой стали, с чехлом



## Маскирующие противоосколочные накидки «Мираж-240» / «Мираж-350»

Накидка состоит из пакетов сверхвысокомолекулярного полиэтилена «РУССИЛ» и специального термоизоляционного материала, который позволяет защищать тело человека от регистрации тепловизором

Исполнение	Площадь защиты, не менее дм <sup>2</sup>	Класс защитной структуры по ГОСТ 34286	Длина, не более мм	Ширина, не более мм	Масса, не более кг	Цена с НДС 22%, рублей
«Мираж-240»	207	C2 ( $v_{50\%} \geq 240$ м/с)	2350	800	1,5	35500,00
«Мираж-350»		C2 ( $v_{50\%} \geq 350$ м/с)			2,0	39050,00

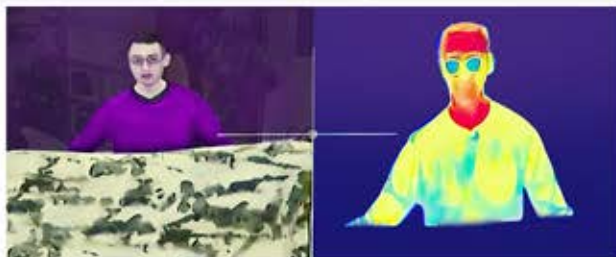

защита от тепловизора

- эффективен в ближнем и среднем ИК-диапазоне (3-5)...(8-14) мкм
- не ограничивает свободу передвижения
- съемный капюшон с креплением на пуговицах



## Многофункциональная маскирующая накидка «Стелс»

Накидка представляет собой многослойный пакет из износостойкой камуфлированной ткани и термоизоляционного материала, обеспечивающего защиту от регистрации тепловизором

Защита от обнаружения в оптическом и инфракрасном диапазонах

исполнение	Площадь защиты, не менее дм <sup>2</sup>	Длина, не более мм	Ширина, не более мм	Цена с НДС 22%, рублей
«Стелс»	290	2050	1500	3100,00



## Фонарь аккумуляторный карманный ФК 4000,00



980,00  
подсумок для фонаря



## Перчатки тактические антипорезные 2200,00

с кастетом из ударопрочного пластика



с демпфирующей накладкой



## Очки стрелковые 2750,00



3 сменные поликарбонатные линзы:  
• тонированная  
• светопрозрачная  
• желтая



## Очки тактические противоосколочные 4000,00

- высокопрочная рама очков устойчива к сжатию
- очки прошли технические испытания



чехол для защиты линз от повреждений



## Сеть маскировочная «КРОНА»

компактный размер  
в сложенном виде

прошитый край

Маскировка вооружения, техники,  
инженерных сооружений

исполнение	Площадь покрытия, дм <sup>2</sup> , не менее	Длина, м, не более	Ширина, м, не более	Цена с НДС 22%, рублей
«Крона-3»	3	2	1,5	6200,00
«Крона-13»	13	6	2,4	9000,00

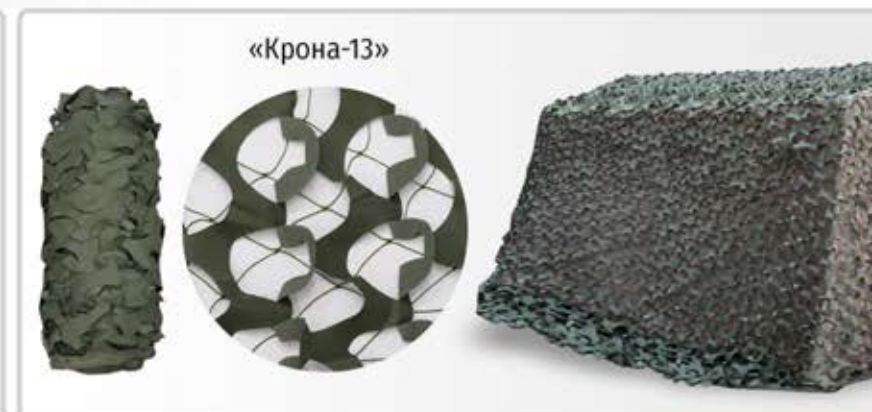

## Маскировочный костюм «СКЛОН-О»

3700,00

Облегченный ветро-грязезащитный маскировочный костюм  
(куртка с капюшоном и брюки в компактном чехле)

Размеры	Российские размеры	Рост
S	44-46	3-4
M	48-50	3-4
L	52-54	5-6
XL	56-58	5-6
XXL	60-62	5-6



## Спальный мешок «Мечта»

6200,00

Комфортный отдых в полевых условиях

В составе изделия:  
- комбинированный утеплитель  
- теплоизоляционный коврик  
- чехол из прочной водонепроницаемой ткани

Спальный мешок используется как носилки:  
предусмотрены пазы для реек  
и ручки для переноски



## Универсальный защитный комплекс «Мечта»

23100,00

Противоосколочная защита -  
класс защитной структуры С2

В составе защитного пакета сверхлегкий, мягкий,  
деструктурированный СВМПЭ «РУССИЛ-ДС»

Многофункциональное использование:

- спальный мешок
- одеяло
- носилки
- укрытие



ДРА НЕВСКОГО

синтепон  
«РУССИЛ-ДС»  
полизол  
«РУССИЛ-ДС»  
синтепон



## Рюкзак тактический «Мул-25»

Объем 25 литров



5650,00



5650,00



## Рюкзак тактический «Мул-70»

Объем 70 литров



9550,00



9550,00



## Жилет пулезащитный «Норд» для служебных собак



Исполнение	Размер	Площадь защиты по классу защитной структуры по ГОСТ 34286, дм <sup>2</sup> , не менее			Общая площадь защиты, дм <sup>2</sup>	Цена с НДС 22%, рублей
		Основная	Дополнительная			
НОРД-С	S	С	С2	5,5	22,5	8900,00
	M			7,6	28,4	
	L			9,2	31,8	
	XL			11,1	35,1	
НОРД-1	S	Бр1/С	С2	5,5	22,5	19000,00
	M			7,6	28,4	
	L			9,2	31,8	
	XL			11,1	35,1	
НОРД-1-С	S	Бр1/С	усиленная защита	5,5	17,3	22950,00
	M			7,6	22,3	
	L			9,2	25,1	
	XL			11,1	28,3	
НОРД-2	S	Бр2	С2	5,5	22,5	9800,00
	M			7,6	28,4	
	L			9,2	31,8	
	XL			11,1	35,1	
НОРД-2-1	S	Бр2	Бр1/С	5,5	17,3	26050,00
	M			7,6	22,3	
	L			9,2	25,1	
	XL			11,1	28,3	



Размер	Обхват груди, см	Длина спины, см
S	72,0 - 79,0	48,0 - 55,0
M	79,0 - 86,0	55,0 - 62,0
L	86,0 - 93,0	62,0 - 69,0
XL	93,0 - 100,0	69,0 - 76,0

## Шлея нагрудная пулезащитная «Норд» для служебных собак



Размер	Общая площадь защиты по классу защитной структуры Бр1/С, ГОСТ 34286, дм <sup>2</sup> , не менее	Масса, кг, не более	Цена с НДС 22%, рублей
1	12,0	1,4	19900,00
2	13,5	1,53	19900,00
3	15,0	1,7	19900,00
4	17,5	1,86	19900,00

Размер	Обхват груди, см	Длина спины, см
1	65,0 - 70,0	40,0 - 50,0
2	70,0 - 75,0	50,0 - 55,0
3	75,0 - 80,0	55,0 - 60,0
4	80,0 - 90,0	60,0 - 70,0



**“ШАНС” Жилет противоосколочный с СВМПЗ «РУССИЛ» по площади защиты С2**

30450,00



По всей площади жилета мягкий защитный элемент С2 из СВХВЫСОКОМОЛЕКУЛЯРНОГО ПОЛИЭТИЛЕНА (СВМПЗ) “РУССИЛ-ДС”

**ОСНОВНАЯ ЗАЩИТА**

Класс защитной структуры	С2
Противоосколочная защита V50%, м/с	не менее 350
Материал	РУССИЛ 80М

Волокна СВМПЗ «РУССИЛ-ДС» СКРЕПЛЯЮТСЯ В ЕДИНУЮ ЗАЩИТНУЮ СТРУКТУРУ, ФОРМИРУЯ СЛОИ, РАССЕИВАЮЩИЕ ИМПУЛЬС ПУЛИ И ОСКОЛКОВ (ПУЛЯ ВЯЗНЕТ В СЛОЯХ СВМПЗ «РУССИЛ-ДС», ТЕРЯЯ СКОРОСТЬ ДВИЖЕНИЯ)



**Планшет для бумаг и документов**

4600,00

Класс защитной структуры Бр 1

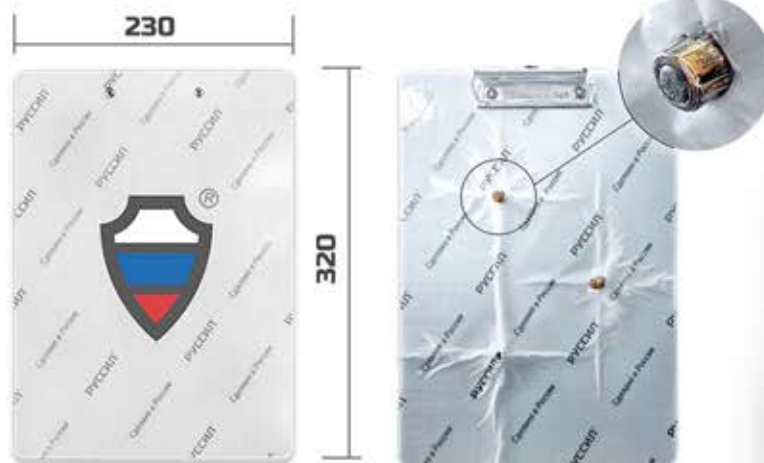

СВЕРХВЫСОКОМОЛЕКУЛЯРНЫЙ ПОЛИЭТИЛЕН «РУССИЛ» — ИННОВАЦИОННЫЙ ВЫСОКОЭФФЕКТИВНЫЙ БАЛЛИСТИЧЕСКИЙ МАТЕРИАЛ



**“Секрет” папка для бумаг пулезащитная**

Класс защитной структуры Бр 1, Бр 4



Исполнение папки	Класс защитной структуры ГОСТ 34286-2017	Площадь защиты, дм²	Цена с учетом НДС 22%, руб
«Секрет-1М» (СВМПЗ)	Бр1	7	5000,00
«Секрет-2М» (СВМПЗ)	Бр2	7	9050,00
«Секрет-3М» (СВМПЗ)	Бр3	7	25550,00
«Секрет-4М» (Сталь)	Бр4	7	7050,00



## Рабоче-страховочный надувной жилет «Черномор»

16300,00



Автоматически наполняется воздухом при попадании в воду с помощью системы газонаполнения САГН

Соответствует требованиям Международной морской организации

1. Светоотражающая лента
2. Сигнальный свисток
3. Система автоматического газонаполнения САГН
4. (включая баллон CO2 вместимостью 33 г)
5. Аварийно-поисковый электроогонь
6. Трубка для надувания/поддува

## Спасательный надувной жилет «Нептун» 25100,00



Автоматически наполняется воздухом при попадании в воду с помощью системы газонаполнения САГН

1. Светоотражающая лента
2. Сигнальный свисток
3. Система автоматического газонаполнения САГН
4. (включая баллон CO2 вместимостью 33 г)
5. Аварийно-поисковый электроогонь
6. Трубка для надувания или поддува
7. Поясной и паховые ремни дополнительно
8. удерживают жилет на теле

## Пулезащитные жилеты «Модуль-Зм» с положительной плавучестью, в чехле ПП

удерживает на воде человека весом до 120 кг, экипированного оружием и боеприпасами

съемный защитный воротник

ременная система MOLLE



Комплектация	Площадь защиты по классу защитной структуры по ГОСТ 34286, не более дм <sup>2</sup>	Общая площадь защиты, дм <sup>2</sup>	Цена с НДС 22%, рублей
Жилет пулезащитный «Модуль-ЗМ»			
2а10-2-пп	20,0 С1	20,0	18200,00
210-2-пп	20,0 Бр2	20,0	17800,00
310-2-пп	20,0 Бр3	20,0	18770,00
ППН-12 (съемный воротник)	14,5	14,5	14700,00